



Markas BK rasējumu saraksts	
Lapa	Lapas nosaukums
<b>Betona plātņveida elementi</b>	
BK-1	Saturs.
BK-2	Industriālās betona plātnes 2.0x2.0x0.16 konstrukcija, materiālu specifikācija.
BK-3	Industriālās betona plātnes 3.0x3.0x0.14 konstrukcija, materiālu specifikācija.
BK-4	Industriālās betona plātnes 3.0x2.0x0.18 konstrukcija, materiālu specifikācija.

 <p>BKA Aizputes Betons          Reģistrēta uzņēmuma "Aizputes Betons" filiāle          Reģistrācijas Nr. 42103068673          Atmodas iela 29-1, Aizpute, LV3456          Tel: +371 67000000, Fax: +371 67000000, E-pasts: info@azputesbetons.lv</p>				<b>Elements: Plātņu tipa stiegrbetona elementi.</b>				
 <p><b>"SCW constructions",</b>          Reģ. Nr. 42103068673, BKR Nr. 13125          Atmodas iela 29-1, Aizpute, LV3456</p>				<b>Būvniecības ierosinātājs:</b> "Betona ražotne", Reģ. Nr. 40003445171				
				<b>Zemes vienības adrese:</b> "Betona ražotne", Aizputes pag., Dienvidkurzemes nov., LV-3456				
<b>Izstrāde</b>	<b>Vārds, uzvārds</b>	<b>Paraksts</b>	<b>Dat.</b>	Pasūtījuma /arhīva/ NR. <b>01.11.2023</b>		<b>STADIJA</b>	<b>Lapas formāts</b>	<b>LAPA</b>
BPDV	I. Štāls Ser. nr. 3-02054		11/11/2023	KADASTRA NR.:	<b>BK - Būvkonstrukcijas</b>	<b>BP</b>	A4	BK-1
Izstrādāja	R. Štāls		11/11/2023	9415 001 1311 004				
Pārbaudīja	I. Štāls		11/11/2023	<b>Rasējums:</b>		<b>MĒROGS</b>	M 1:1	
PROFESIONĀLĀS APDROŠINĀŠANAS POLISES Nr. LV22-L4-00000434-9				Saturs.				



Starpsietu ierobežotāji  
h=50mm

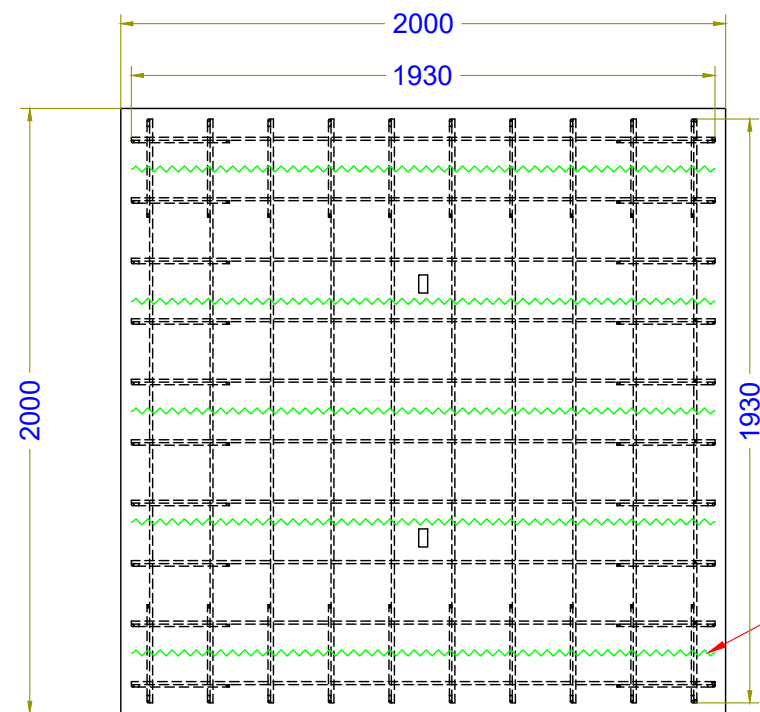

Starpsietu ierobežotāji  
h=50mm, 5 gab.

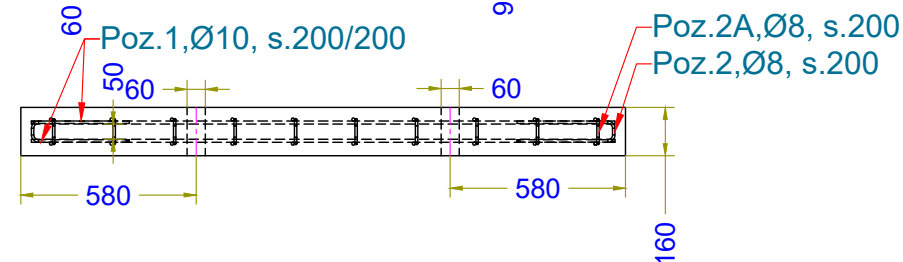
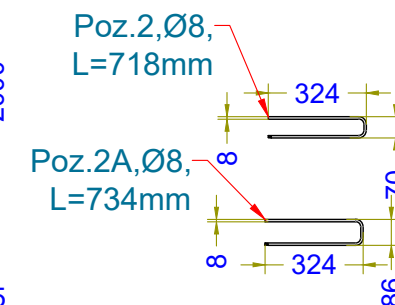
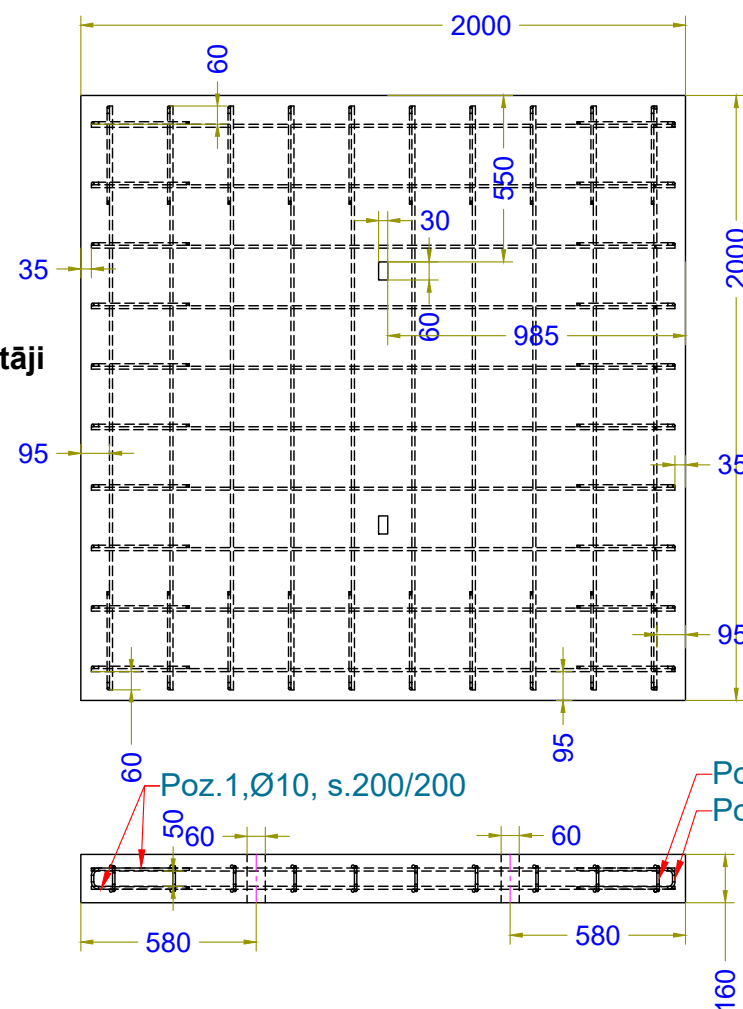
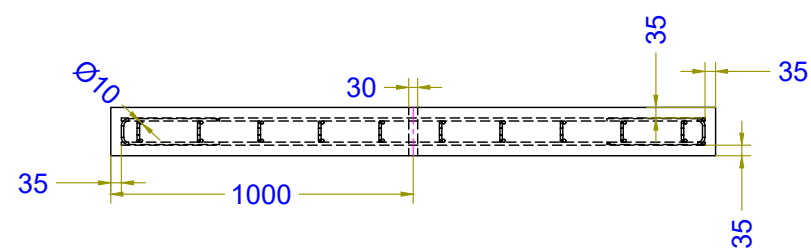

**Betona daudzuma specifikācija L elementam H=3m.**

1. BETONA KLASE C35/45

Novietojums	Klase	Materiāls	Daudzums (m³)	Skaitis	Svars (kg/m³)	Masa (kg)
	C35/45	Transportbetons	0.64	1	2500	
KOPĀ:			<b>0.64</b>			<b>1600</b>

**Stiegrojuma specifikācija L elementam H=3m.**

2. STIEGROJUMS B500B.

3. STIEGROJUMA AIZSARGSLĀNIS

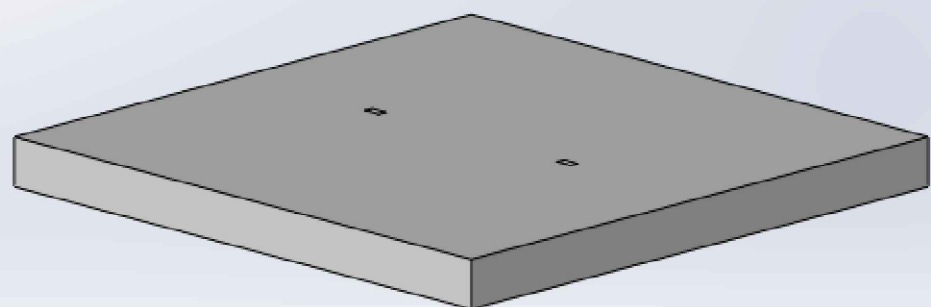

45 mm, ja rasējumā nav savādāk

Novietojums	Pozīcija	Profils	Solis	Diam. (mm)	Skaitis	Garums (m)	Svars (kg/m)	Masa (kg)
	Poz.1	B500B	200/200	10	40	1.93	0.617	47.6
	Poz.2	B500B	200	8	20	0.718	0.400	5.7
	Poz.2A	B500B	200	8	20	0.734	0.400	5.9
	Dist.50mm	Stieple	400	4	5	1.93	0.20	1.9
sienamā stieple 1%								0.5
KOPĀ:								<b>61.7</b>

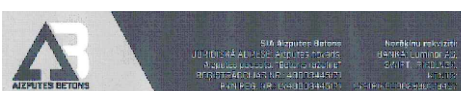

**PIEZĪMES:**

- Elementu montāžu skatīt „Tehnisko datu lapa”.

				<b>Elements:</b> L tipa stiegrbetona elementi.				
				<b>Būvniecības ierosinātājs:</b> "Betona ražotne", Reģ. Nr. 40003445171				
Reģ. Nr. 42103068673, BKR Nr. 13125 Atmodas iela 29-1, Aizpute, LV3456				<b>Zemes vienības adrese:</b> "Betona ražotne", Aizputes pag., Dienvidkurzemes nov., LV-3456				
<b>Izstrāde</b>	<b>Vārds, uzvārds</b>	<b>Paraksts</b>	<b>Dat.</b>	Pasūtījuma /arhīva/ NR. <b>01.11.2023</b>		STADIJA	Lapas formāts	LAPA
BPDV	I. Štāls		11/11/2023	KADASTRA NR.: 9415 001 1311 004		<b>BK</b>	A3	BK-2
Izstrādāja	R. Štāls		11/11/2023	Rasējums: Industriālās betona plātnes 2.0x2.0x0.16 konstrukcija, materiālu specifikācija.		<b>MĒROGS</b>	M 1:25	
Pārbaudīja	I. Štāls		11/11/2023	PROFESIONĀLĀS APDROŠINĀŠANAS POLISES Nr. LV22-L4-00000434-9				

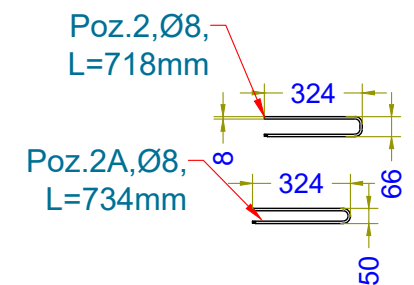
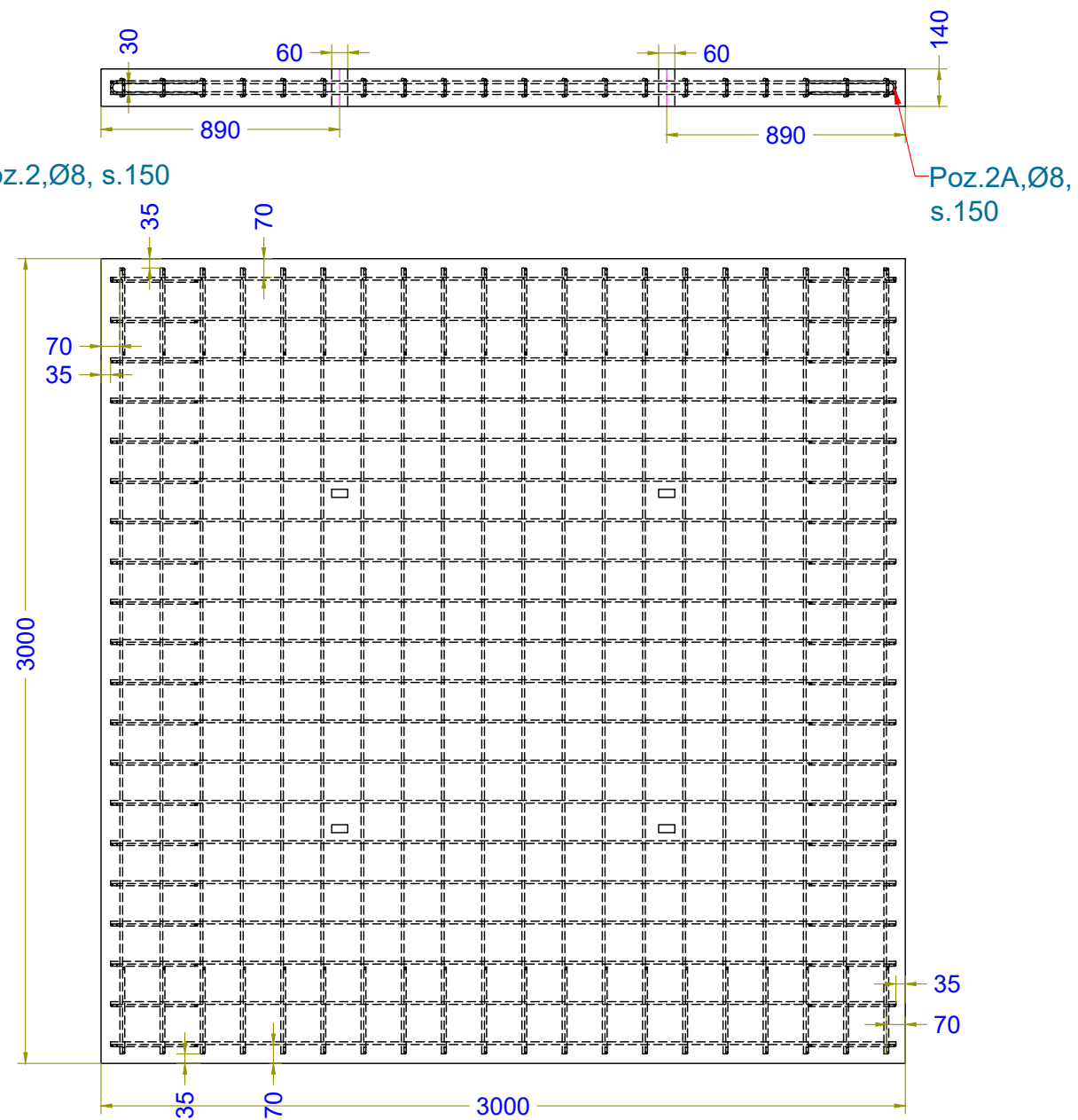
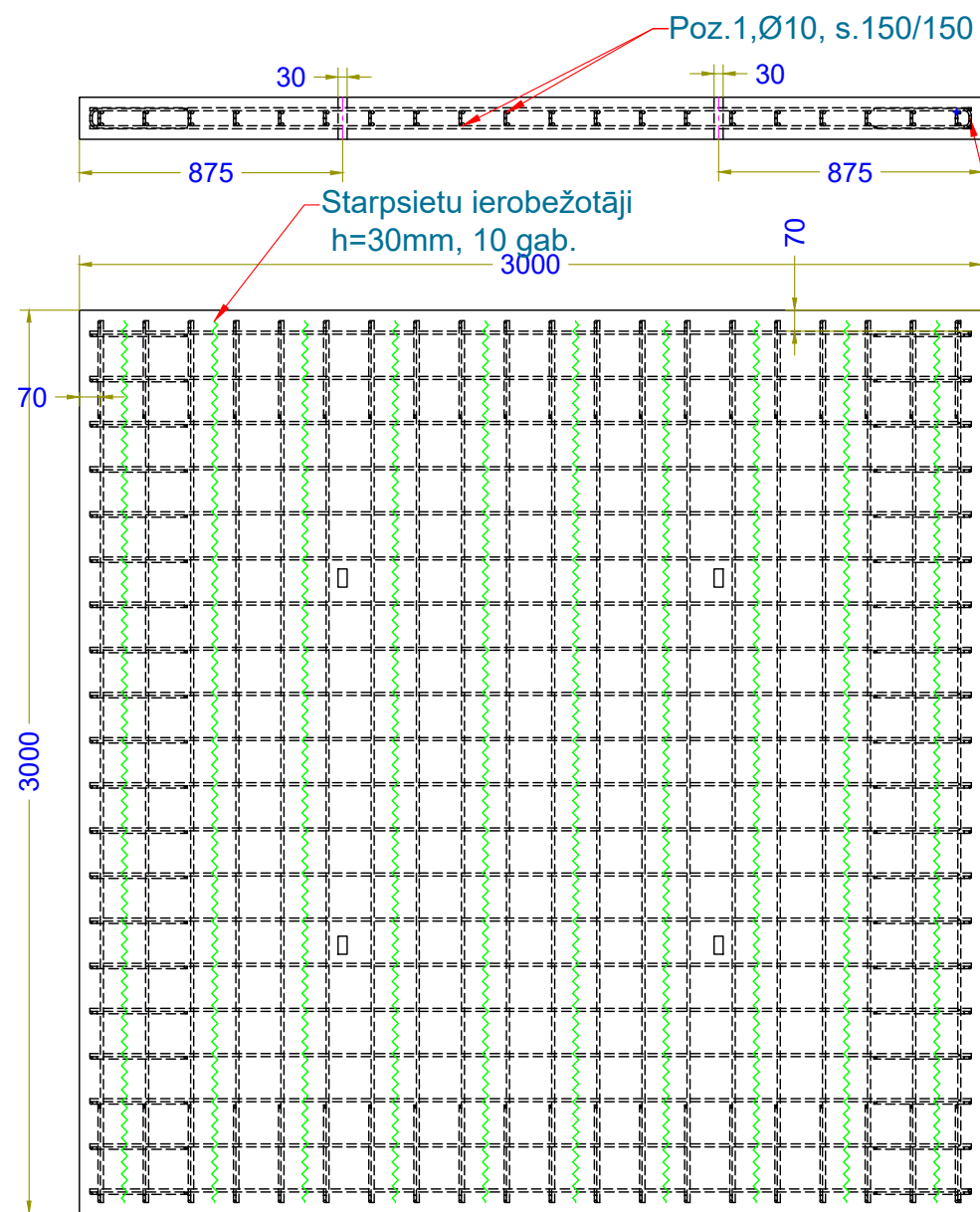

**Betona daudzuma specifikācija L elementam H=3m.**

1. BETONA KLASE C35/45

Novietojums	Klase	Materiāls	Daudzums (m³)	Skaitis	Svars (kg/m³)	Masa (kg)
	35/45	Transportbetons	1.26	1	2500	
KOPĀ:			<b>1.26</b>			<b>3150</b>

**Stiegrojuma specifikācija L elementam H=3m.**

2. STIEGROJUMS B500B.

3. STIEGROJUMA AIZSARGSLĀNIS 45 mm, ja rasējumā nav savādāk

Novietojums	Pozīcija	Profils	Solis	Diam. (mm)	Skaitis	Garums (m)	Svars (kg/m)	Masa (kg)	
	Poz.1	B500B	150/150	10	80	2.93	0.617	144.6	
	Poz.2	B500B	150	8	40	0.714	0.400	11.4	
	Poz.2A	B500B	150	8	40	0.704	0.400	11.3	
	Dist.30mm	Stieple	300	4	10	2.93	0.20	5.9	
	sienamā stieple 1%								1.5
KOPĀ:								<b>174.7</b>	

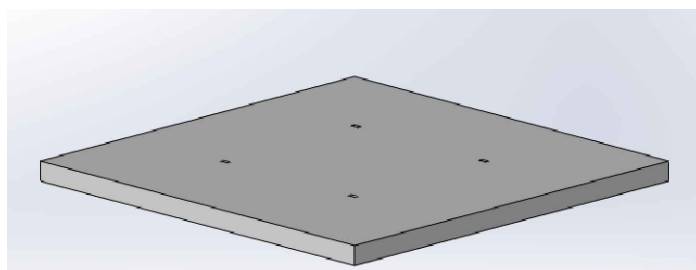

**PIEZĪMES:**  
1. Elementu montāžu skatīt „Tehnisko datu lapa”.

**SCW constructions**  
Reg. Nr. 42103068673, BKR Nr.13125  
Atmodas iela 29-1, Aizpute, LV3456

Izstrāde	Vārds, uzvārds	Paraksts	Dat.
BPDV	I. Štāls		11/11/2023
Izstrādāja	R. Štāls		11/11/2023
Pārbaudīja	I. Štāls		11/11/2023

PROFESIONĀLĀS APDROŠINĀŠANAS POLISES Nr. LV22-L4-00000434-9

Elements:		<b>L tipa stiegrbetona elementi.</b>		
Būvniecības ierosinātājs:		"Betona ražotne", Reg. Nr. 40003445171		
Zemes vienības adrese:		"Betona ražotne", Aizputes pag., Dienvidkurzemes nov., LV-3456		
Pasūtījuma /arhiva/ NR. 01.11.2023		STADIJA	Lapas formāts	LAPA
KADASTRA NR.: 9415 001 1311 004	<b>BK - Būvkonstrukcijas</b>	<b>BP</b>	A3	BK-3
Rasējums: Industriālās betona plātnes 3.0x3.0x0.14 konstrukcija, materiālu specifikācija.		MĒROGS	M 1:25	

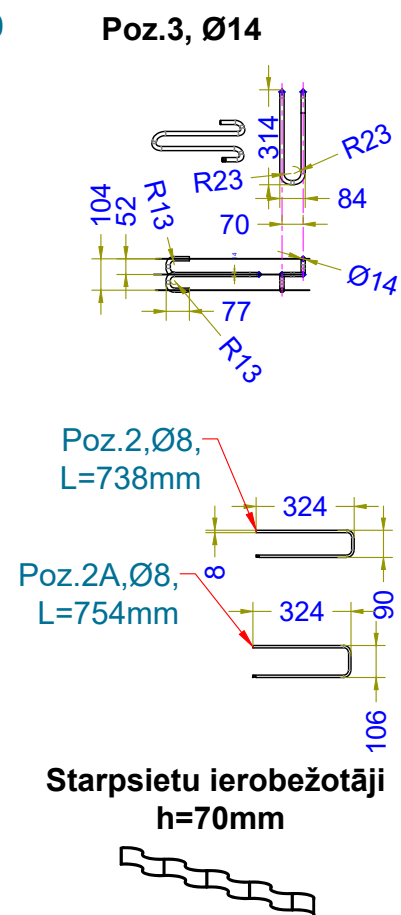
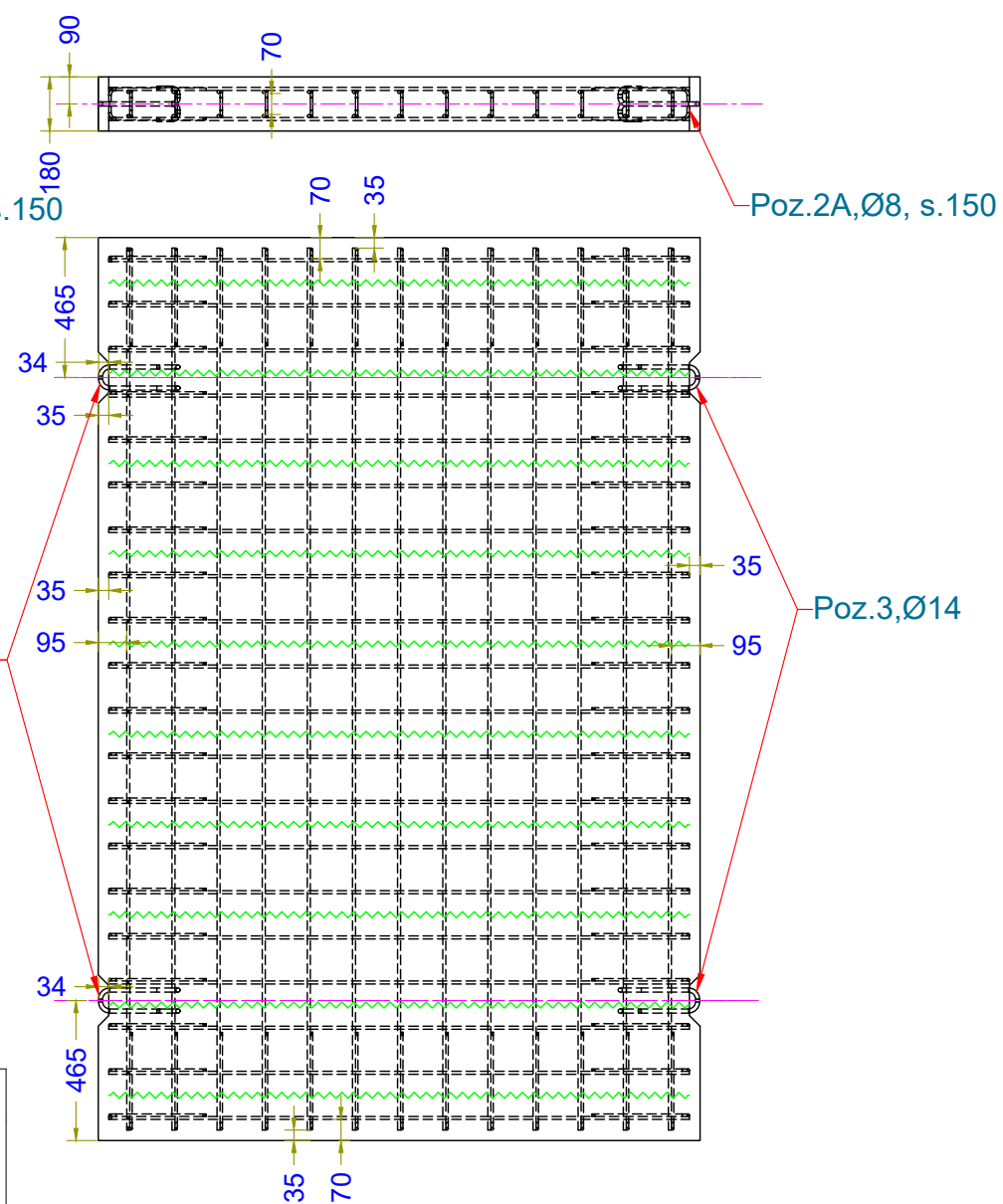
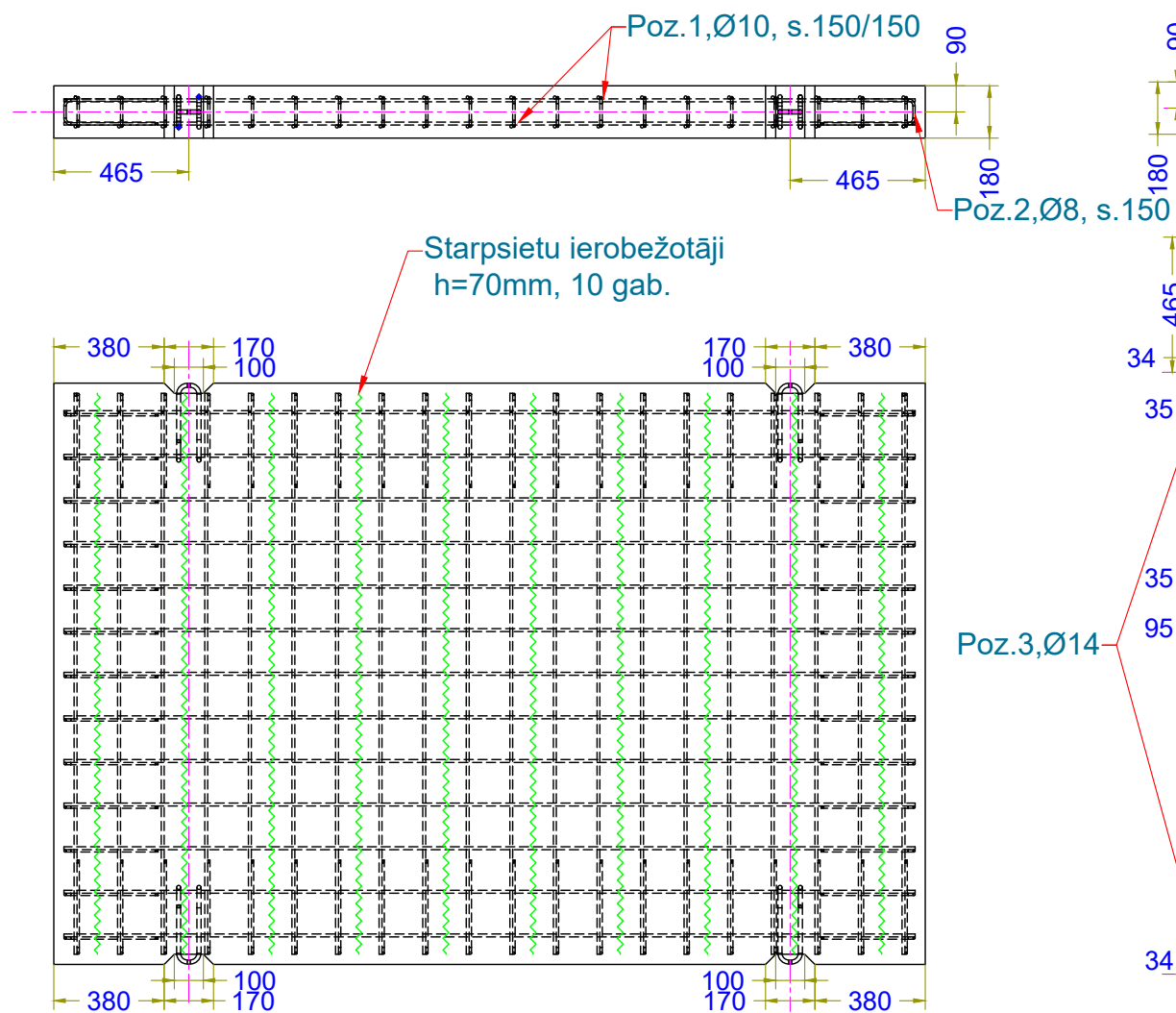

**Stiegrojuma specifikācija L elementam H=3m.**

2. STIEGROJUMS B500B.

3. STIEGROJUMA AIZSARGSLĀNIS

45 mm, ja rasējumā nav savādāk

Novietojums	Pozīcija	Profils	Solis	Diam. (mm)	Skaitis	Garums (m)	Svars (kg/m)	Masa (kg)
	Poz.1	B500B	150/150	10	80	2.93	0.617	144.6
	Poz.2	B500B	150	8	40	0.738	0.400	11.8
	Poz.2A	B500B	150	8	40	0.754	0.400	12.1
	Poz.3	B500B		14	4	1.020	1.210	4.9
	Dist.70mm	Stieple	300	4	10	2.93	0.20	5.9
	sienamā stieple 1%							1.5
KOPĀ:								<b>180.8</b>

**Betona daudzuma specifikācija L elementam H=3m.**

1. BETONA KLASE C35/45

Novietojums	Klase	Materiāls	Daudzums (m³)	Skaitis	Svars (kg/m³)	Masa (kg)
	35/45	Transportbetons	1.08	1	2500	
KOPĀ:			<b>1.08</b>			<b>2700</b>

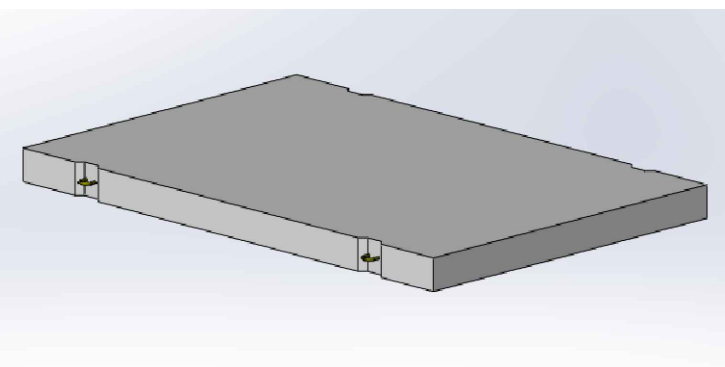

**PIEZĪMES:**

1. Elementu montāžu skatīt „Tehnisko datu lapa”.

**ALPUTES BETONS**

**SCW CONSTRUCTIONS** "SCW constructions",  
 Reģ. Nr. 42103068673, BKR Nr.13125  
 Atmodas iela 29-1, Aizpute, LV3456

Izstrāde	Vārds, uzvārds	Paraksts	Dat.
BPDV	I. Štāls		11/11/2023
Izstrādāja	R. Štāls		11/11/2023
Pārbaudīja	I. Štāls		11/11/2023

PROFESIONĀLĀS APDROŠINĀŠANAS POLISES Nr. LV22-LA-00000434-9

Elements:		<b>A tipa stiegrbetona elementi.</b>		
Būvniecības ierosinātājs:		"Betona ražotne", Reģ. Nr. 40003445171		
Zemes vienības adrese:		"Betona ražotne", Aizputes pag., Dienvidkurzemes nov., LV-3456		
Pasūtījuma /arhiva/ NR. 01.11.2023		STADIJA	Lapas formāts	LAPA
KADASTRA NR.:	9415 001 1311 004	<b>BK - Būvkonstrukcijas</b>	<b>BP</b>	A3
Rasējums:	Industriālās betona plātnes 3.0x2.0x0.18 konstrukcija, materiālu specifikācija.	<b>MĒROGS</b>	M 1:25	